



CamArm OC Avsugsarm

Fleksibel og stabil avsugsarm for sveiserøyk, slipestøv og andre støv- og røykproduserende prosesser. Armen leveres for hengende eller stående utførelse.

Beskrivelse

CamArm er den mest allsidige, holdbare og økonomiske metoden for innfangning av støv og gasser.

Glatte stålrør, fleksible slanger og utvendige skjøter gjør armene enkle å jobbe med og holder dem på plass i ønsket tid.

Det er ingen interne komponenter og derfor lette å vedlikeholde og holde rene, noe som opprettholder utmerket avsug for å sikre et rent og sunt luftmiljø på arbeidsplassen din og beskyttelse av operatørene mot skadelig støv og sveiserøyk.

Fordeler:

- Enkel og stabil posisjonering med gripehåndtak
- Forskjellige lengder og diameter er tilgjengelig
- Lavt statisk trykk og lavt støynivå på grunn av de glatte stålrørene.
- Minimale interne støvavleiringer (ingen interne komponenter)
- Lite vedlikehold og enkel rengjøring
- Enkel å installere



CamArm leveres i følgende dimensjoner, og leveres som standard uten innfesting*. For CamArm inkludert veggfeste og tilkoblingsflens for rør, se CamArm Kit.

*For stående utførelse benyttes det P bak Type: OC-1630P

CamArm ø75	Lengde	Hette
OC-0710	1.000 mm	ø160 mm
OC-0715	1.500 mm	ø160 mm

CamArm ø100	Lengde	Hette
OC-1015	1.500 mm	ø200 mm
OC-1020	2.000 mm	ø200 mm
OC-1025	2.500 mm	ø200 mm

CamArm ø125	Lengde	Hette
OC-1220	2.000 mm	ø250 mm
OC-1225	2.500 mm	ø250 mm
OC-1230	3.000 mm	ø250 mm

CamArm ø160	Lengde	Hette
OC-1620	2.000 mm	ø315 mm
OC-1630	3.000 mm	ø315 mm
OC-1640	4.000 mm	ø315 mm

CamArm ø200	Lengde	Hette
OC-2020	2.000 mm	ø350 mm
OC-2030	3.000 mm	ø350 mm
OC-2040	4.000 mm	ø350 mm

For innfesting på vegg brukes WS veggfeste:

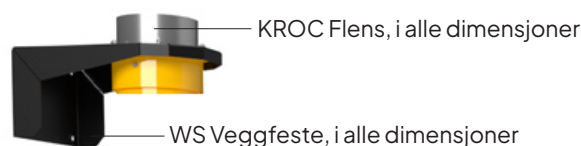

TEKNISK DATA

CamArm 160

Luftmengde: 800 - 1400 m³/h
Temperatur opp til 80°C
Ø315 hette

CamArm 200

Luftmengde: 1400 - 2500 m³/h
Temperatur opp til 80°C
Ø350 hette

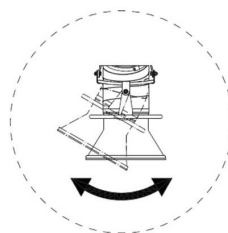

HETTE

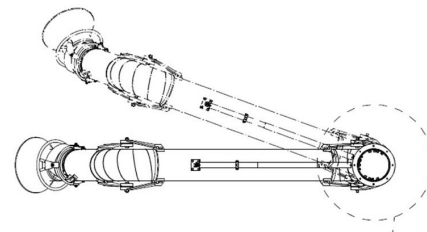
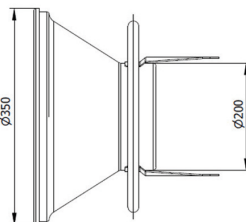

ROTERENDE
SVIVEL

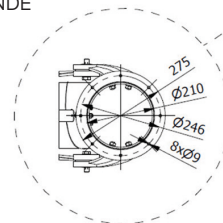

OVERSIKT

1. Roterende sokkelmontering med sikkerhetsstopp
2. Støttefjær i hengende utgave / gassdemper i stående utgave
3. Støpt aluminiumsledd med PVC slange
4. Sokkelrør, glatt innvendig, pulverlakkert
5. Støpt aluminiumsledd med PVC slange
6. Hetterør, glatt innvendig, pulverlakkert med spjeld
7. Håndtak
8. Støpt aluminiumsledd med PVC slange
9. Aluminiumshette med grep

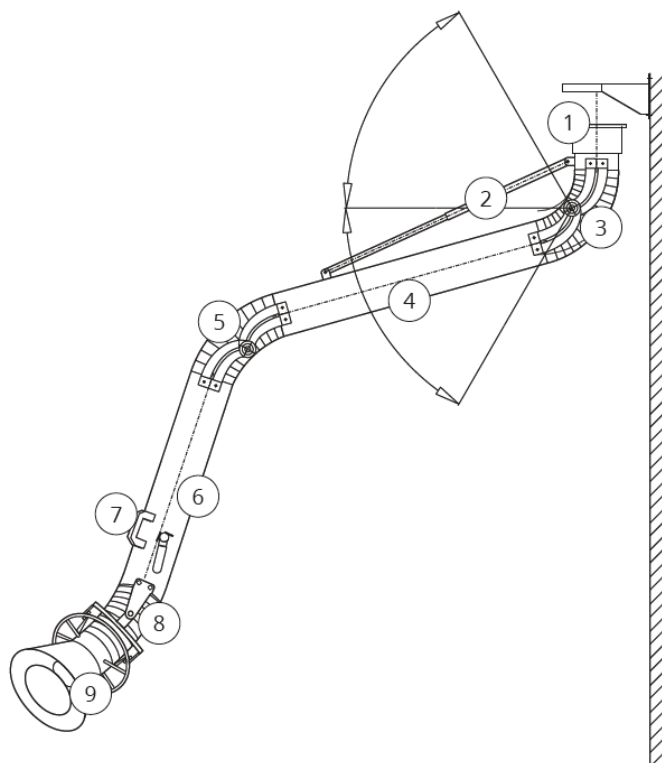
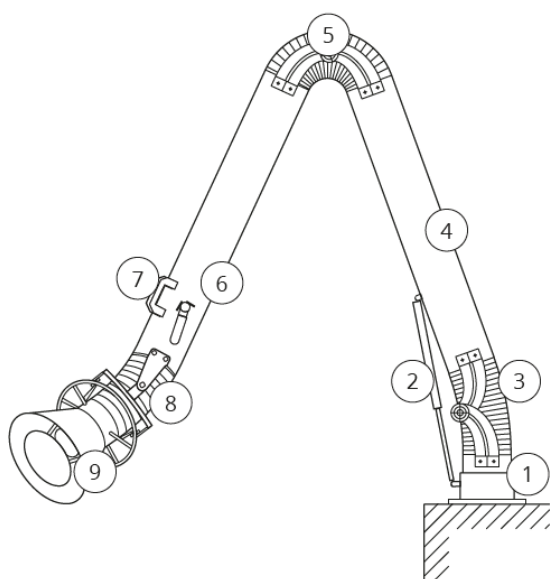

CamArm $\varnothing 75$

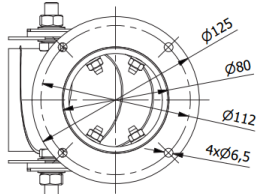
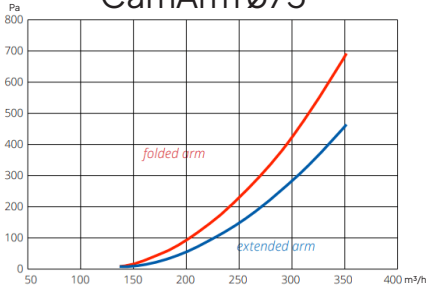

CamArm $\varnothing 100$

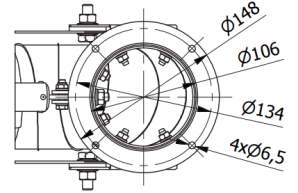
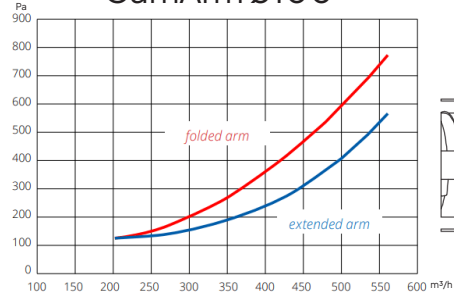

CamArm $\varnothing 125$

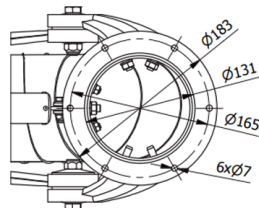
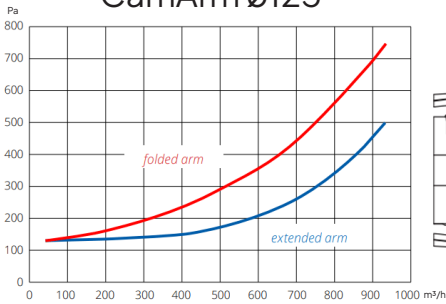

CamArm $\varnothing 160$

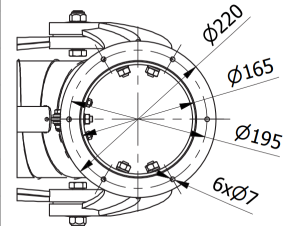
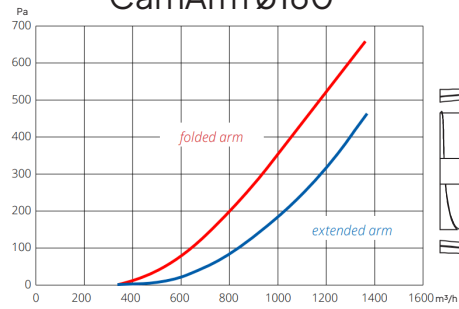

CamArm $\varnothing 200$

