

TRANSPORTVENTILATOR

TYPE VT-O



Centrifugalventilator med åben ventilatorvinge, der anvendes til punkt-udsugning fra luftforurenende eller spångivende arbejdsprocesser. Transporteret luft må ikke indeholde klæbende eller klistrende dampe eller støv.

Arbejdsområde:

Max. tryk: 1.750Pa

Max. luftmængde: 2.260m³/h

Max. støvmængde: 100g/m³, ikke klæbende

Max. partikelstr.: 80x20x3mm, ikke klæbende.

Temperatur: Udsuget luft (transportluft i ventilator) = max. 60°C

Rumtemperatur: max. 40°C

Ventilator varenr.	Opnået virkningsgrad	Måleopstilling	Type virkningsgrad	Virkningsgrad klassificering	VSD	Produktionsår	Producent side	Modelnr./type	Motorindgangseffekt, volumenstrøm og vakuum v/optimal virkningsgrad			Omdr./min.	Trykforhold	Skrotningside	Miljøside	Opstilling måling side
									kW	m ³ /h	Pa (Ps)					
03 021 000	13,2	D	Total	■	NO	CE-mærke	A15	VT 500-O4	0,09	315	155	1412	1,00	A15	A15	A15
03 041 000	20,8	D	Total	■	NO	CE-mærke	A15	VT 1000-O4	0,16	507	350	1446	1,00	A15	A15	A15
03 066 000	34,1	D	Total	■	NO	CE-mærke	A15	VT 2000-O4	0,19	758	310	1439	1,00	A15	A15	A15
03 011 000	38,2	D	Total	■	NO	CE-mærke	A15	VT 500-O2	0,24	302	1085	2896	1,01	A15	A15	A15
03 031 000	40,8	D	Total	■	NO	CE-mærke	A15	VT 1000-O2	0,78	793	1460	2899	1,01	A15	A15	A15
03 051 000	51,9	D	Total	■	NO	CE-mærke	A15	VT 2000-O2	1,02	1243	1500	2913	1,01	A15	A15	A15

■ Ikke godkendt i henhold til EU327/2011 ERP 2015
 Må indsættes på renluftside af Gram-filteranlæg som transportventilator jf. EU 327/2011 og EN 13349/2010

Konstruktion:

Radialventilator med åben ventilatorvinge monteret i opsvejst stålkabinet og med direkte koblet motor.

Model: O (Transport of chips)

Vinge: Løbehjul type T-G, åben vinge med bagudrettede lige, selvrensende skovlblade
 Statisk/dynamisk afbalanceret jf. ISO 14694 (BV3 G 6,3)

Hus: Opsvejst i 2mm stålplade

Ventilatorhuset kan monteres med varierende udløbspositioner (RD0, RD90, RD180, RD270)

Standard lakering:

Pulverlak for indendørs montage (RAL 5007), for udendørs placering anbefales tillige galvanisering

Motor: IE2, B5 flangemotor uden bimetalføler

3x400V eller 1x230V / 50Hz (3-fasede motorer kan frekvensreguleres)

Konstrueret og testet i henhold til:

- Maskindirektivet 2006/42/EF
- EMC direktivet 2014/30/EU
- Direktiv 2014/35/EU om lavspænding
- Harmoniserede standarder: EN 12100, EN 60204-1, EN ISO 13857, ISO 12499
- Øvrige standarder: ISO 3746, ISO 5801
- Samt: EU-forordning nr. 327/2011 (ERP 2013 og 2015)

TRANSPORTVENTILATOR

TYPE VT-O

Type	Varenr.	Volt [V]	[Omdr./min.]	[kW]	Max. amp.	Start strøm	Vægt [kg]
VT 500-O2	03 011 000	3x400	2800	0,37	1,00	4,00	12,0
VT 1000-O2	03 031 000	3x400	2800	0,75	1,90	9,50	19,0
VT 2000-O2	03 051 000	3x400	2780	1,10	2,70	14,90	20,0
VT 500-O4	03 021 000	3x400	1380	0,25	0,85	2,50	12,0
VT 1000-O4	03 041 000	3x400	1400	0,55	1,49	5,70	19,0
VT 2000-O4	03 066 000	3x400	1400	0,55	1,49	5,70	20,0
VT 500-O2	03 015 000	1x230	2800	0,37	3,00	9,30	12,0
VT 1000-O2	03 035 000	1x230	2800	0,75	5,00	19,30	19,0
VT 2000-O2	03 061 000	1x230	2780	1,10	7,20	30,80	20,0

Motordata ≥ 0,75kW, 3x400V, jf. IE2-motorer.

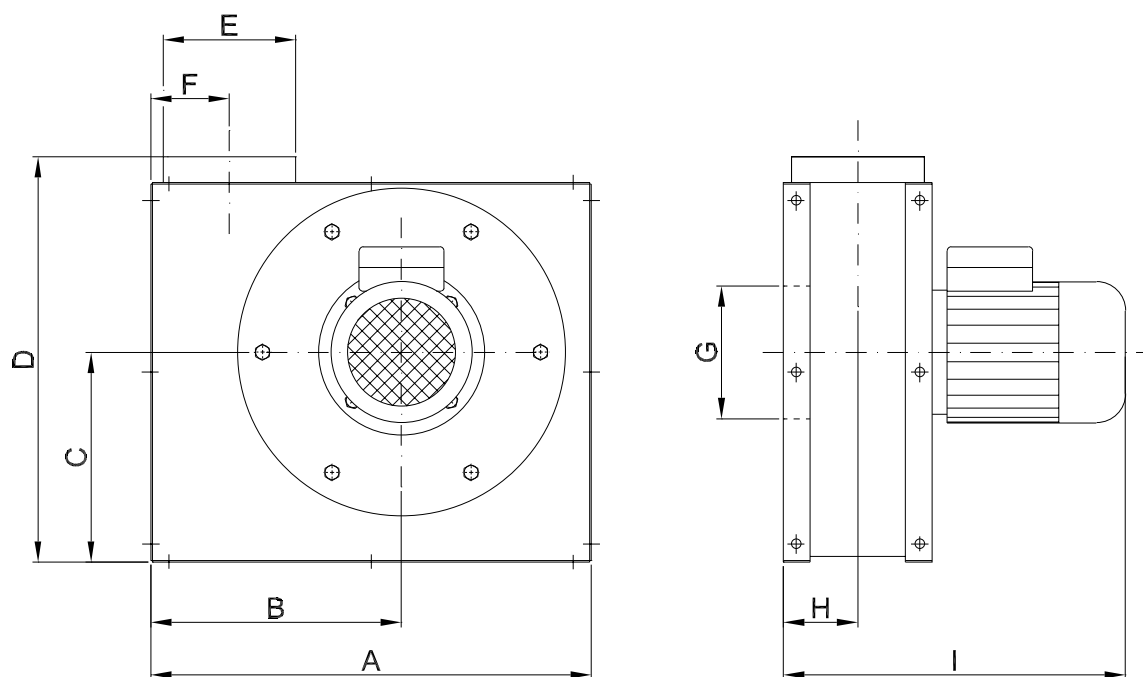

Type	Varenr.	A	B	C	D	E	F	G	H	I
VT 500-O2	03 011 000	409	227	192	391	ø100	79	ø100	90	358
VT 1000-O2	03 031 000	531	302	253	488	ø160	94	ø125	90	372
VT 2000-O2	03 051 000	531	302	253	488	ø160	95	ø160	90	412
VT 500-O4	03 021 000	409	227	192	391	ø100	79	ø100	90	358
VT 1000-O4	03 041 000	531	302	253	488	ø160	94	ø125	90	372
VT 2000-O4	03 066 000	531	302	253	488	ø160	95	ø160	90	412
VT 500-O2	03 015 000	409	227	192	391	ø100	79	ø100	90	358
VT 1000-O2	03 035 000	531	302	253	488	ø160	94	ø125	90	372
VT 2000-O2	03 061 000	531	302	253	488	ø160	95	ø160	90	412

Bemærk: Mål på studse er nippelmål

Ret til ændringer forbeholdes

2800 omdr./min.:

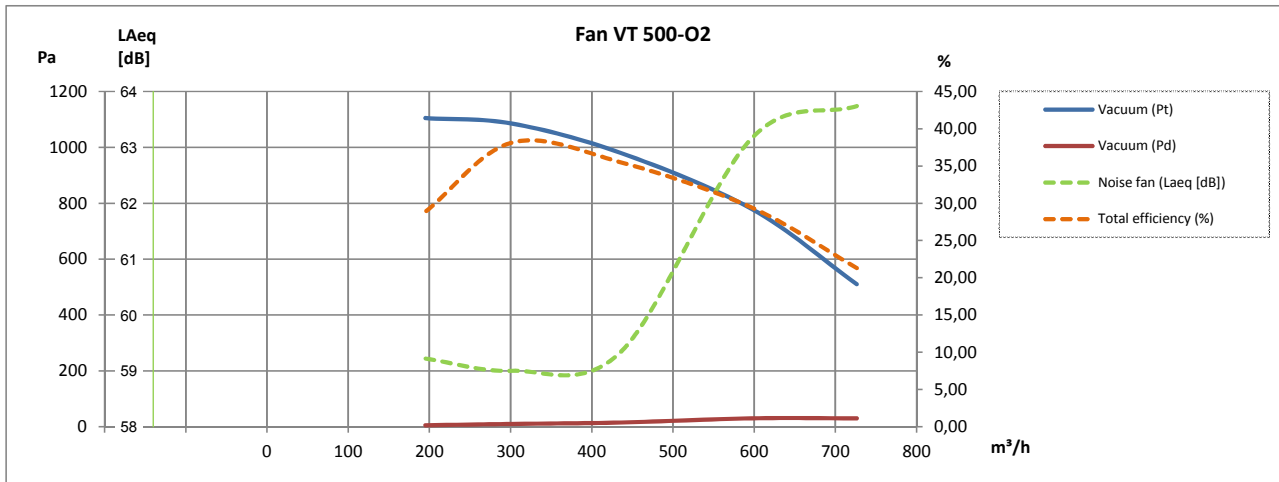

2800 omdr./min.:

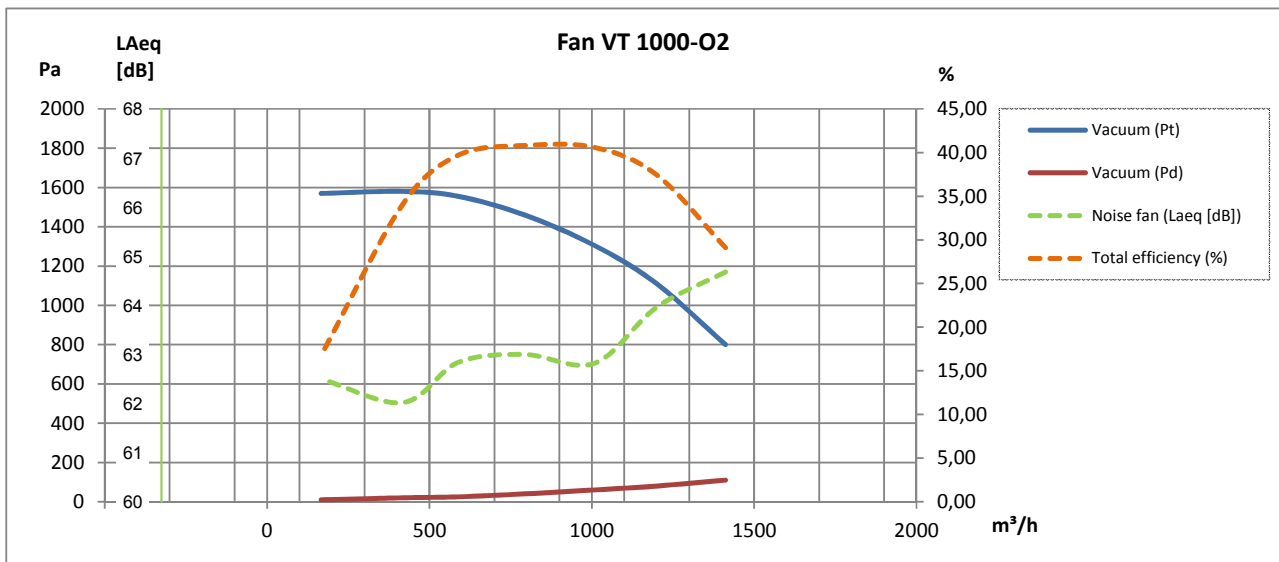

2800 omdr./min.:

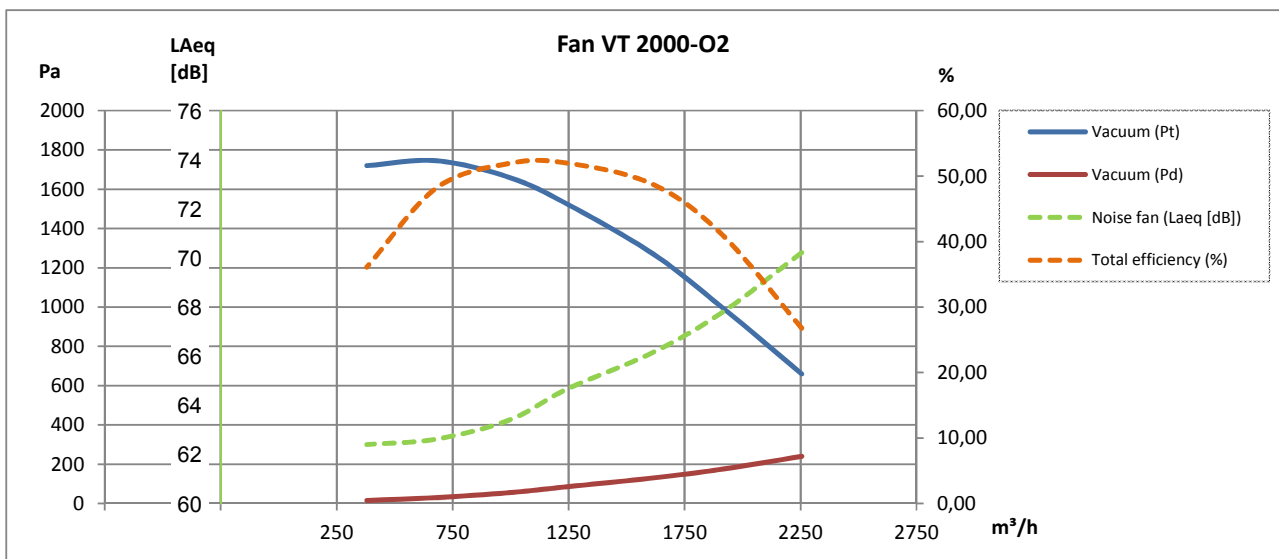

Rev. 03.16 Ret til ændringer forbeholdes

1400 omdr./min.:

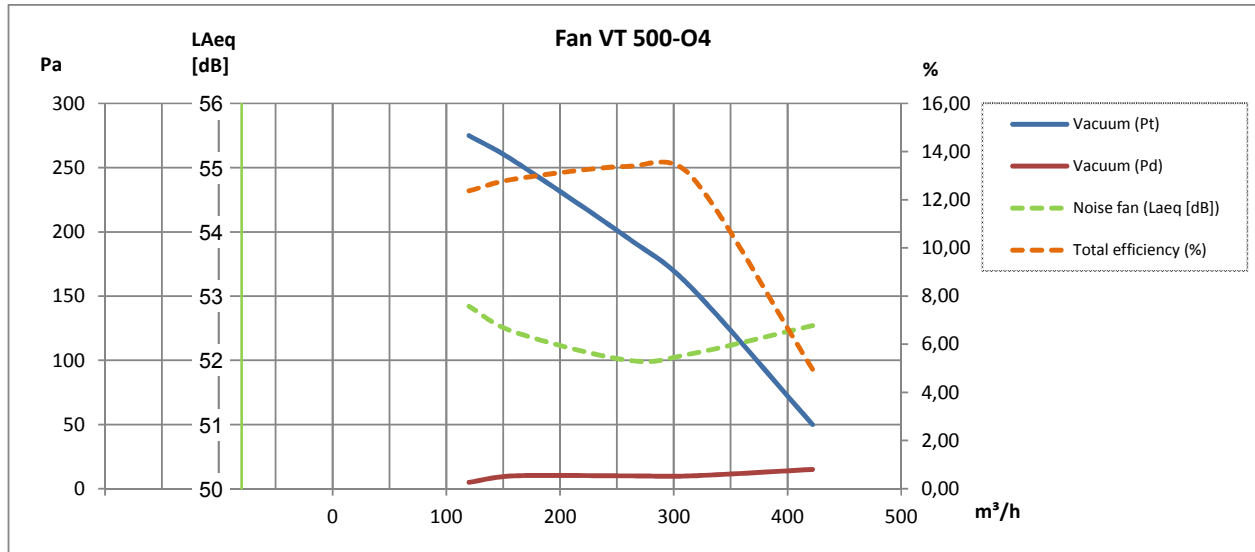

1400 omdr./min.:

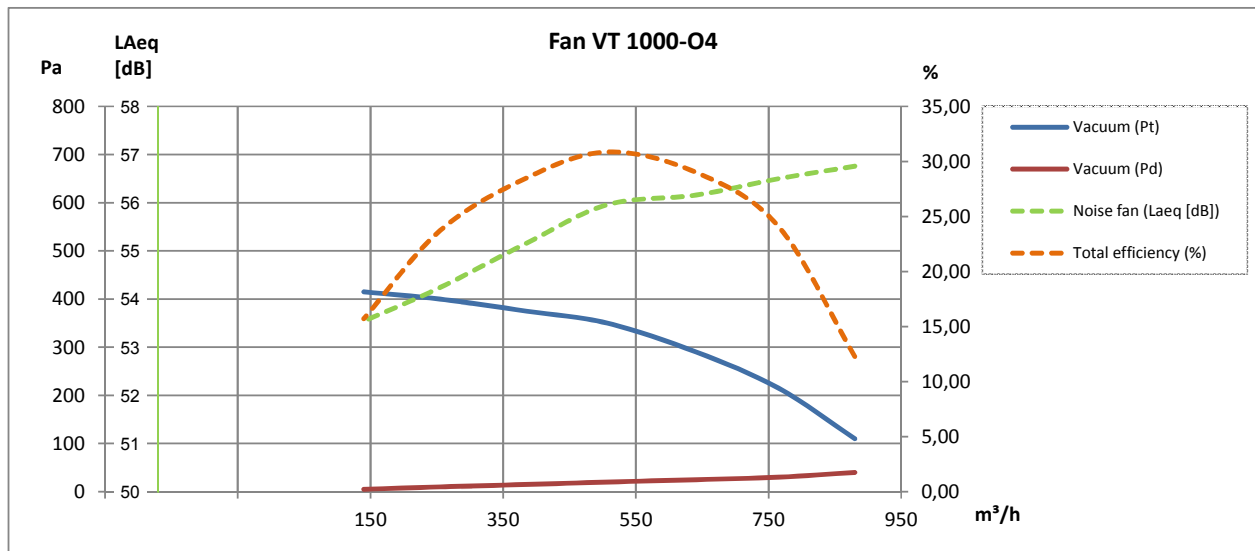

1400 omdr./min.:

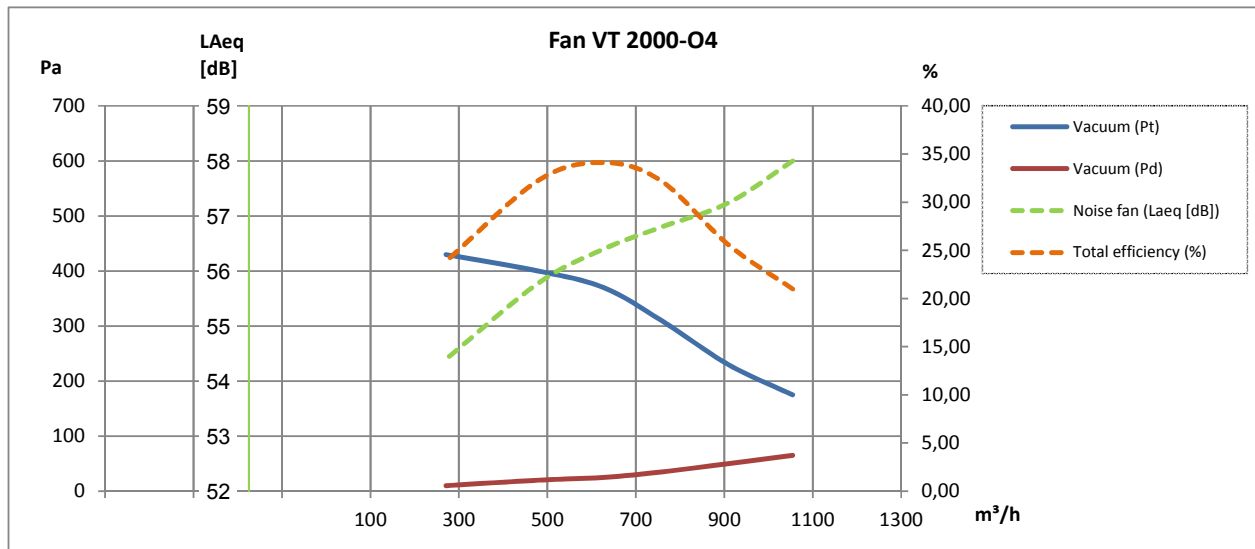

Rev. 03.16 Ret til ændringer forbeholdes

TILBEHØR VENTILATOR

TYPE VT-O

Beskrivelse	Varenr.
Tillæg for 60Hz drift (ekskl. evt. specialmotor)	09 185 000
Tillæg for gnistfri udførsel (aluminium)	03 300 000
Tillæg for gnistfri udførsel (kobber (Cu))	03 300 500
Tillæg for galvaniseret pulverlakeret udgave af VT 500	03 170 000
Tillæg for galvaniseret pulverlakeret udgave af VT 1000, VT 2000	03 171 000



Lyddæmpningskabinet type VB*:

Type (Position RD0)	Varenr.
VT 500	03 184 000
VT 1000	03 180 000
VT 2000	03 181 000
Tillæg for lyddæmpningskabinet type VB med sideafkast, ventilatorposition RD0	03 550 000



* Kun for ren lufttransport

Vejrbeskyttet inddækning for luftkølingsindtag og -afkast for elektromotor:

Type	Varenr.
VT 500	03 010 800
VT 1000, VT 2000	03 030 800

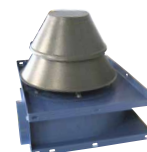

Ventilatorvinger:

Type	Nav [mm]	Ventilatorstype**	[Hz]	Varenr.
VT 500	ø14	O2/O4	50	03 010 005
VT 1000	ø19	O2/O4	50	03 030 005
VT 2000	ø19	O2/O4	50	03 050 005
VT 500	ø14	O2/O4	60	03 010 105
VT 1000	ø19	O2/O4	60	03 030 305
VT 2000	ø19	O2/O4	60	03 050 305



**Open Transport



Desuden kan leveres:

- Trykvagt
- Montagebeslag
- Vibrationsdæmpere
- Sikkerhedsgitter
- FLEX fleksibel forbindelse
- IE3 motor
- Eksplosionsbeskyttet konstruktion til brug i ATEX zoner
- Motorstarter Y-D
- Softstarter
- Frekvensomformer