

Ventilator type JK-30MT - JK-100MT

Teknisk hæfte: Type JK-30 - 100MT
 Afsnit: 05
 Side: 1/9
 Sidst revideret: 01.06.2010

JKF-centrifugalventilator type JK-30MT – JK-100MT, indirekte koblet er konstrueret til renlufttransport.

Ventilatoren har bagudbøjede skovlblade og er udført med aerodynamisk indtag.

Løbehjulet er statisk og dynamisk afbalanceret.

Remskiver er monteret med taperlock. Dette betyder, at disse let kan udskiftes, hvis omdrejningstallet ønskes ændret.

Driftstemperatur: 60°C

Med køleskive: Op til 200°C

Ventilatoren kan leveres i rustfri udførelse med rustfri indføring og eksplosionssikker (Eex) motor. Remtræk er sikret mod statisk elektricitet.

Indføringen (D) er udvendig mål og leveres standard med flange.

Specifikke mål for afgang- og indføringsflanger findes under "Flanger".

Ventilatorordigram for hver type er anført på efterfølgende sider.

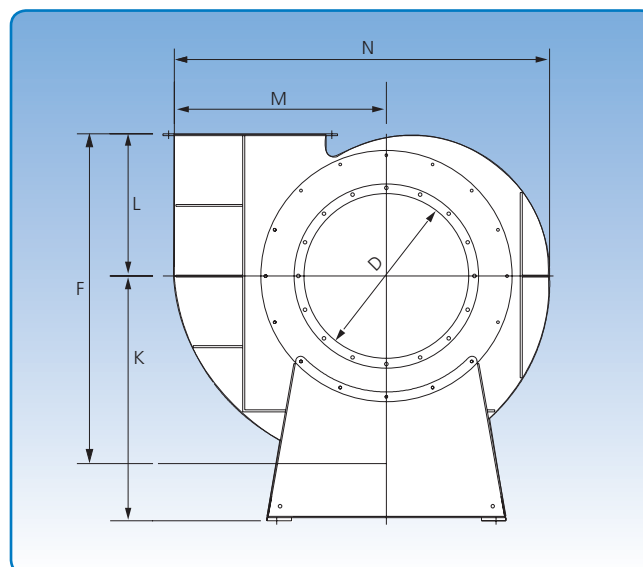

Pladedimensioner i mm

Type	JK-30MT - JK-60MT	JK-70MT - JK-90MT	JK-100MT
Løbehjul - standard	3	4	5
Rygsvøb - standard	3	3	3

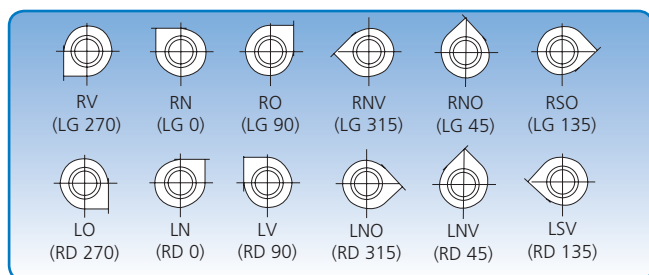

6 positioner. Positionsbetegnelsen gælder for ventilatoren set fra sugesiden.

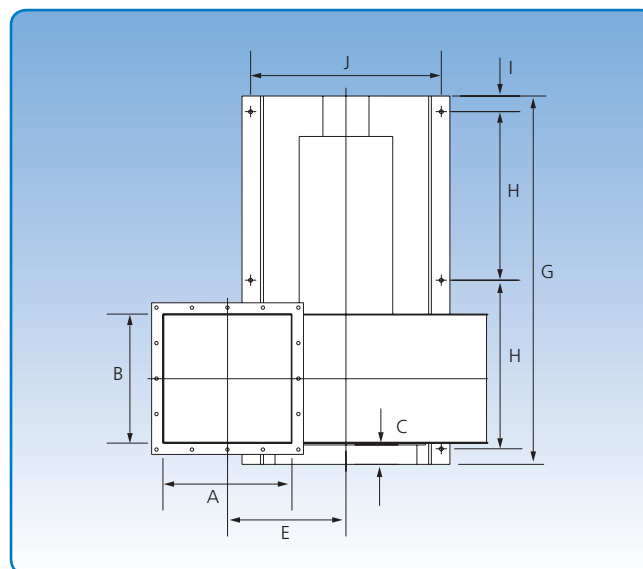

Type	Dimensioner														Vægt u/motor kg
	A mm	B mm	C mm	D mm	E mm	F mm	G mm	H mm	I mm	J mm	K mm	L mm	M mm	N mm	
JK-30MT	250	250	75	300	318	650	880	370	55	430	550	275	450	775	142
JK-40MT	350	350	75	400	368	775	1128	494	55	550	650	325	550	925	226
JK-50MT	455	455	75	500	418	1000	1328	587	55	672	750	436	650	1150	343
JK-60MT	505	505	75	600	543	1186	1563	700	59	825	955	486	800	1400	554
JK-70MT	605	605	75	700	593	1360	1895	855	70	850	1125	566	900	1570	703
JK-80MT	705	705	75	800	643	1490	1995	905	70	850	1125	625	1000	1727	788
JK-90MT	805	805	75	900	723	1670	2310	1030	100	1070	1325	700	1130	1940	1189
JK-100MT	905	905	75	1000	793	1865	2410	1080	100	1070	1425	770	1250	2175	1295

Ventilator type JK-30MT

Tekniske data

Teknisk hæfte: Type JK-30 - 100MT
 Afsnit: 05
 Side: 2/9
 Sidst revideret: 01.06.2010

Motor: IP 55

Ventilatoren leveres med følgende motorer:

kW	hk	amp.	Vægt på motor kg
3,0	4,0	6,1	28
4,0	5,5	7,7	39
5,5	7,5	11,1	43
7,5	10,0	14,7	49

Maksimalt omdrejningstal:

Standard løbehjul: 3.575 min⁻¹

Arbejdsområde:

Luftmængde: 2.500 - 8.000 m³/h

Tryk: 80 - 370 mmVS

El-tilslutning:

3 x 400 V – 50 Hz.

Byggeform:

B3 - motor med fod.

Løbehjul:

Antal blade, standard: 6 stk.

Diameter: ø424 mm

Højde: 171 mm

Lydtryksniveau og tilført effekt

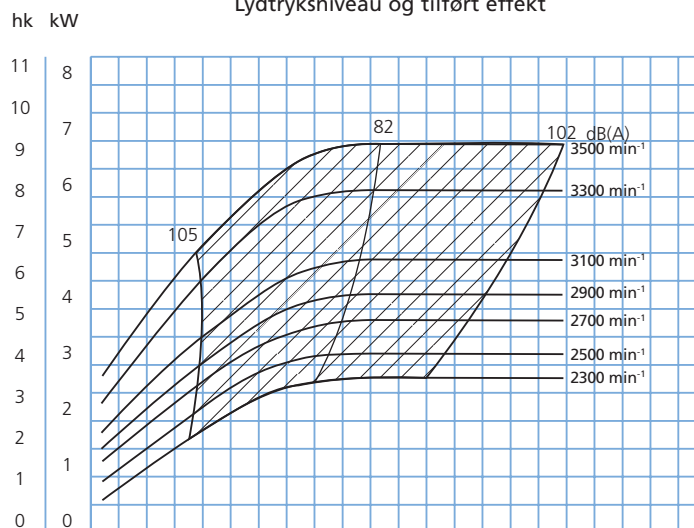

Virkningsgrad og tryk

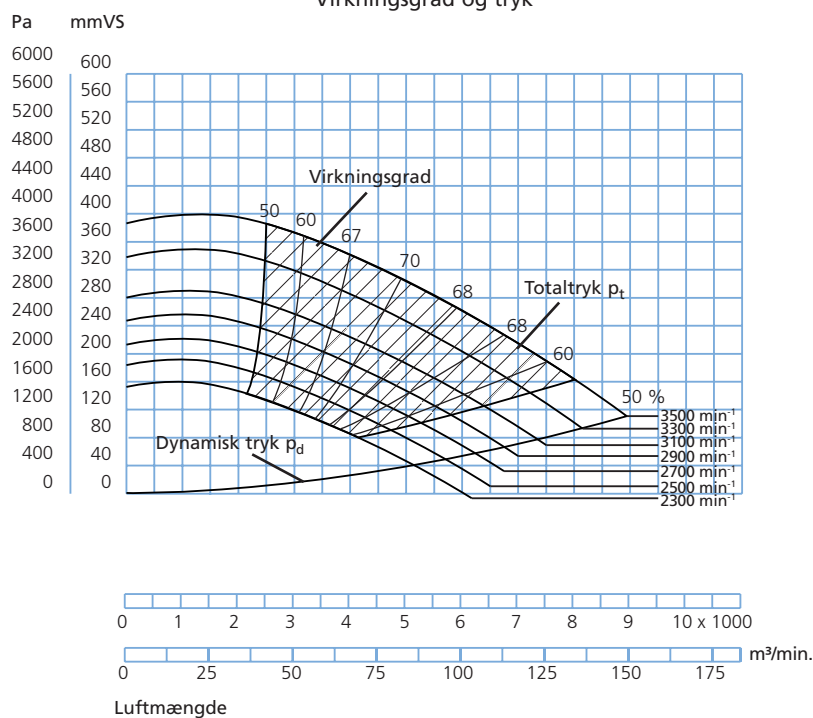

Ventilator type JK-40MT

Tekniske data

Teknisk hæfte: Type JK-30 - 100MT
 Afsnit: 05
 Side: 3/9
 Sidst revideret: 01.06.2010

Motor: IP 55

Ventilatoren leveres med følgende motorer:

kW	hk	amp.	Vægt på motor kg
7,5	10,0	14,7	49
11,0	15,0	21,2	69
15,0	20,0	28,2	83
18,5	25,0	34,4	87

Maksimalt omdrejningstal:

Løbehjul: 3.435 min⁻¹

Arbejdsområde:

Luftmængde: 4.500 - 17.000 m³/h

Tryk: 120 - 590 mmVS

El-tilslutning:

3 x 400 V – 50 Hz.

Byggeform:

B3 - motor med fod.

Løbehjul:

Antal blade, standard: 6 stk.

Diameter: ø515 mm

Højde: 196 mm

Lydtryksniveau og tilført effekt

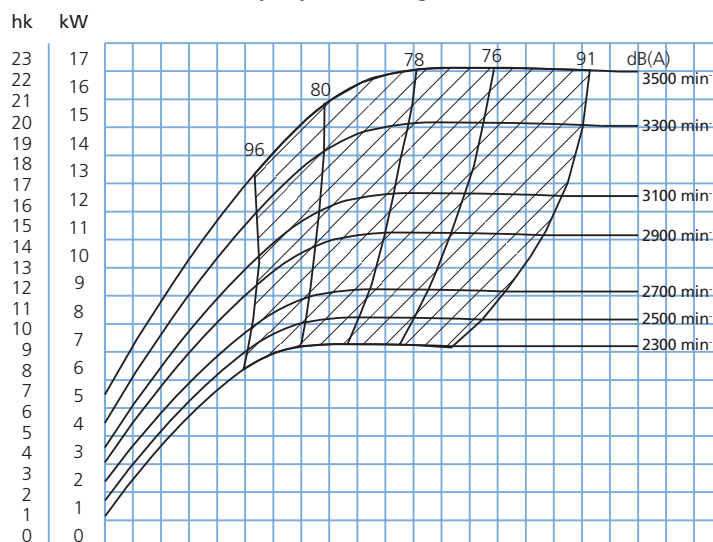

Virkningsgrad og tryk

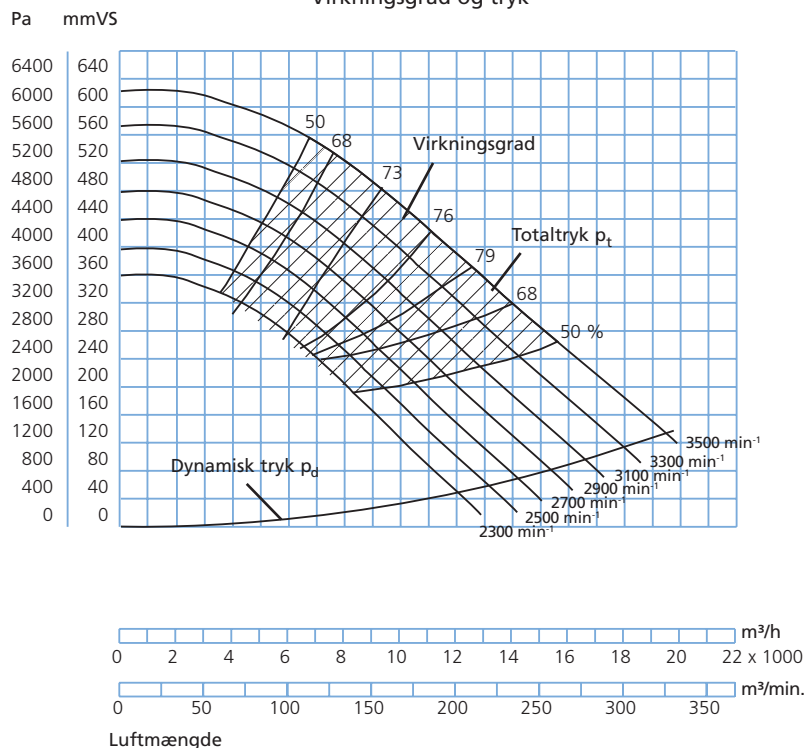

Ventilator type JK-50MT

Tekniske data

Teknisk hæfte: Type JK-30 - 100MT
 Afsnit: 05
 Side: 4/9
 Sidst revideret: 01.06.2010

Motor: IP 55

Ventilatoren leveres med følgende motorer:

kW	hk	amp.	Vægt på motor kg
11,0	15,0	21,2	69
15,0	20,0	28,2	83
18,5	25,0	34,4	87
22,0	30,0	40,0	165
30,0	40,0	52,5	240

Maksimal omdrejningstal:

Standard løbehjul: 2.450 min⁻¹

Arbejdsområde:

Luftmængde: 6.000 - 28.000 m³/h

Tryk: 120 - 520 mmVS

El-tilslutning:

3 x 400 V – 50 Hz.

Byggeform:

B3 - motor med fod.

Løbehjul:

Antal blade, standard: 8 stk.

Diameter: ø705 mm

Højde: 243 mm

Lydtryksniveau og tilført effekt

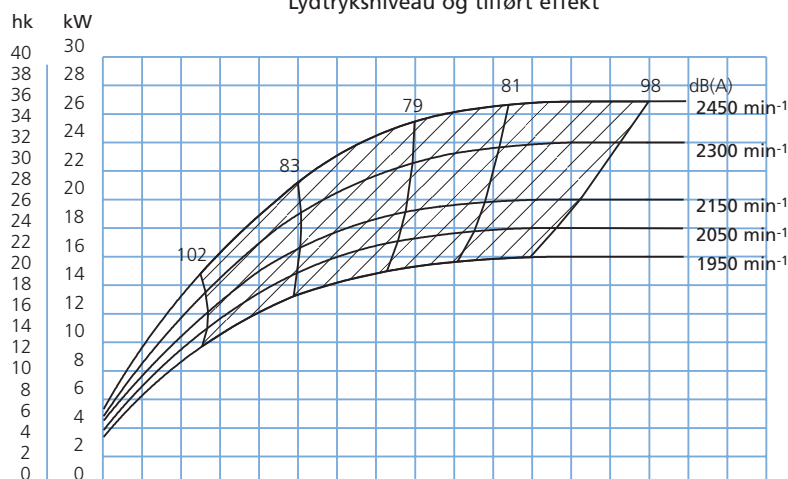

N/m² mmVS

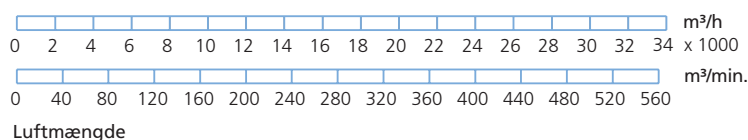
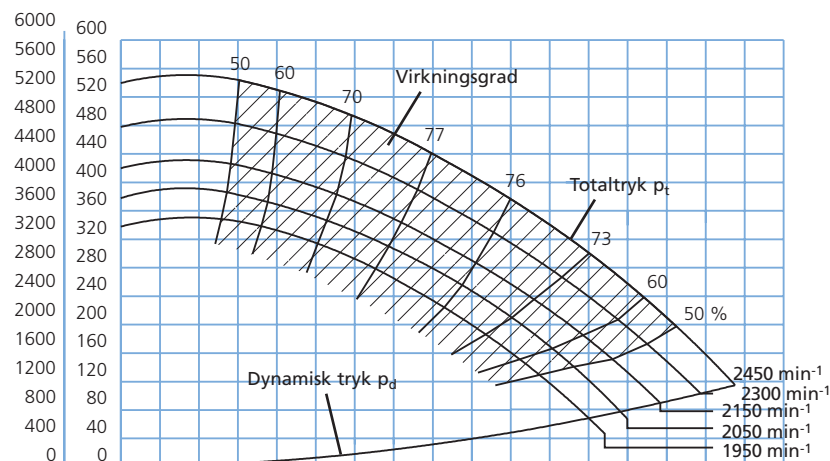

Ventilator type JK-60MT

Tekniske data

Teknisk hæfte: Type JK-30 - 100MT
 Afsnit: 05
 Side: 5/9
 Sidst revideret: 01.06.2010

Motor: IP 55

Ventilatoren leveres med følgende motorer:

kW	hk	amp.	Vægt på motor kg
22,0	30,0	40,0	165
30,0	40,0	52,5	240
37,0	50,0	67,0	300
45,0	62,0	80,0	330

Maksimalt omdrejningstal:

Standard løbehjul: 2.350 min⁻¹

Arbejdsområde:

Luftmængde: 9.000 - 39.000 m³/h

Tryk: 160 - 600 mmVS

El-tilslutning:

3 x 400 V – 50 Hz.

Byggeform:

B3 - motor med fod.

Løbehjul:

Antal blade, standard: 8 stk.

Diameter: ø805 mm

Højde: 285 mm

Lydtryksniveau og tilført effekt

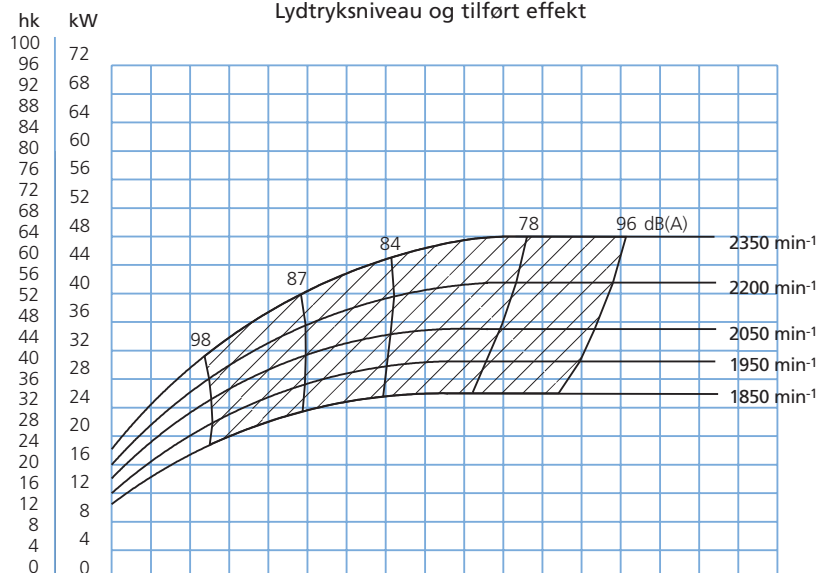

Virkningsgrad og tryk

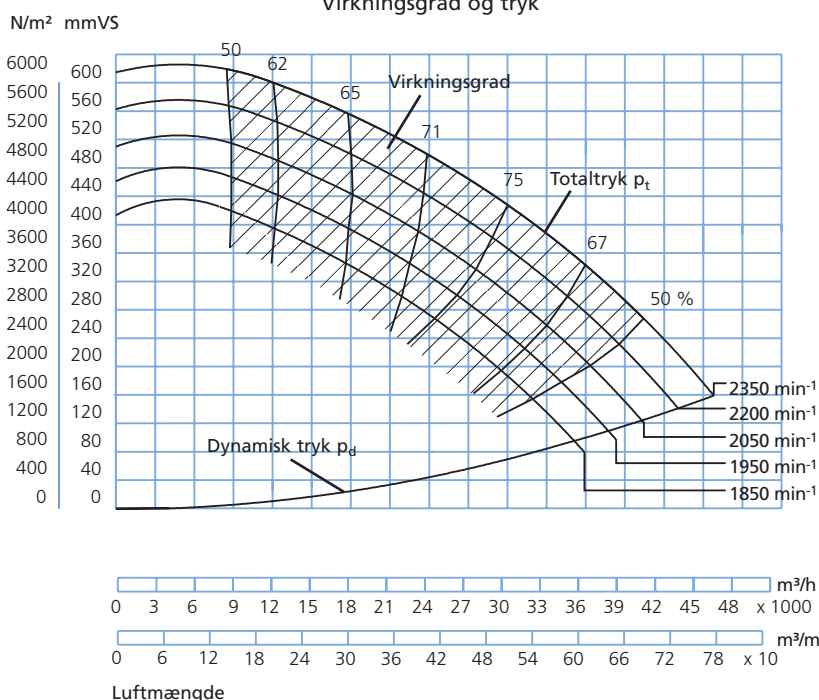

Ventilator type JK-70MT

Tekniske data

Teknisk hæfte: Type JK-30 - 100MT
 Afsnit: 05
 Side: 6/9
 Sidst revideret: 01.06.2010

Motor: IP 55

Ventilatoren leveres med følgende motorer:

kW	hk	amp.	Vægt på motor kg
30,0	41,0	53,0	230
37,0	50,0	67,0	300
45,0	62,0	80,0	330
55,0	75,0	97,0	435
75,5	103,0	133,0	610

Maksimal omdrejningstal:

Standard løbehjul: 2.050 min⁻¹

Arbejdsområde:

Luftmængde: 12.000 - 54.000 m³/h

Tryk: 150 - 600 mmVS

El-tilslutning:

3 x 400 V – 50 Hz.

Byggeform:

B3 - motor med fod.

Løbehjul:

Antal blade, standard: 8 stk.

Diameter: ø905 mm

Højde: 315 mm

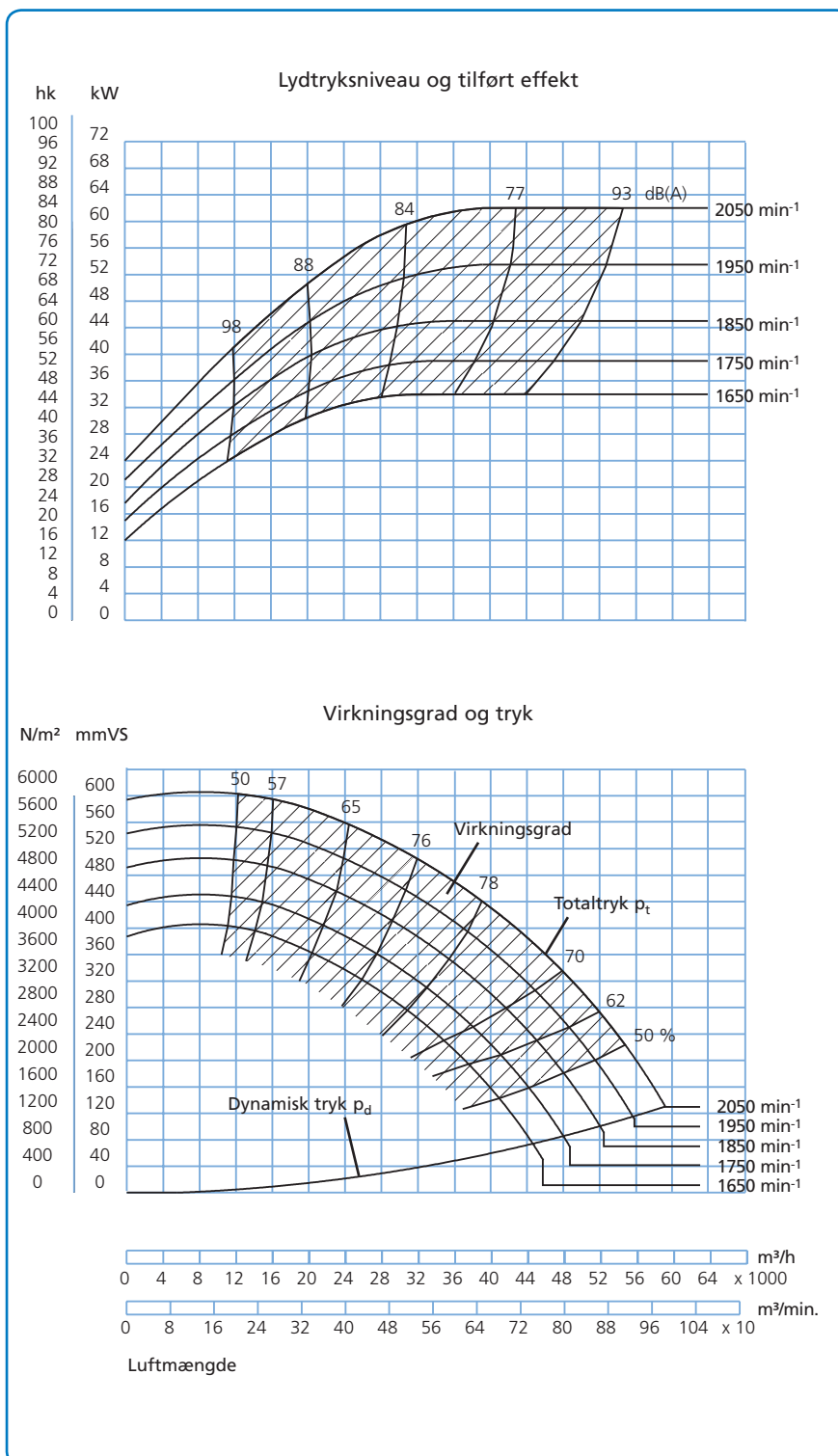

Ventilator type JK-80MT

Tekniske data

Teknisk hæfte: Type JK-30 - 100MT
 Afsnit: 05
 Side: 7/9
 Sidst revideret: 08.09.2014

Motor: IP 55

Ventilatoren leveres med følgende motorer:

kW	hk	amp.	Vægt på motor kg
37,0	50,0	67,0	300
45,0	62,0	80,0	330
55,0	75,0	97,0	435
75,0	102,0	133,0	610
90,0	123,0	159,0	660

Maksimalt omdrejningstal:

Standard løbehjul: 1.850 min⁻¹

Arbejdsområde:

Luftmængde: 16.000 - 64.000 m³/h

Tryk: 160 - 560 mmVS

El-tilslutning:

3 x 400 V – 50 Hz.

Byggeform:

B3 - motor med fod.

Løbehjul:

Antal blade, standard: 8 stk.

Diameter: ø1007 mm

Højde: 357 mm

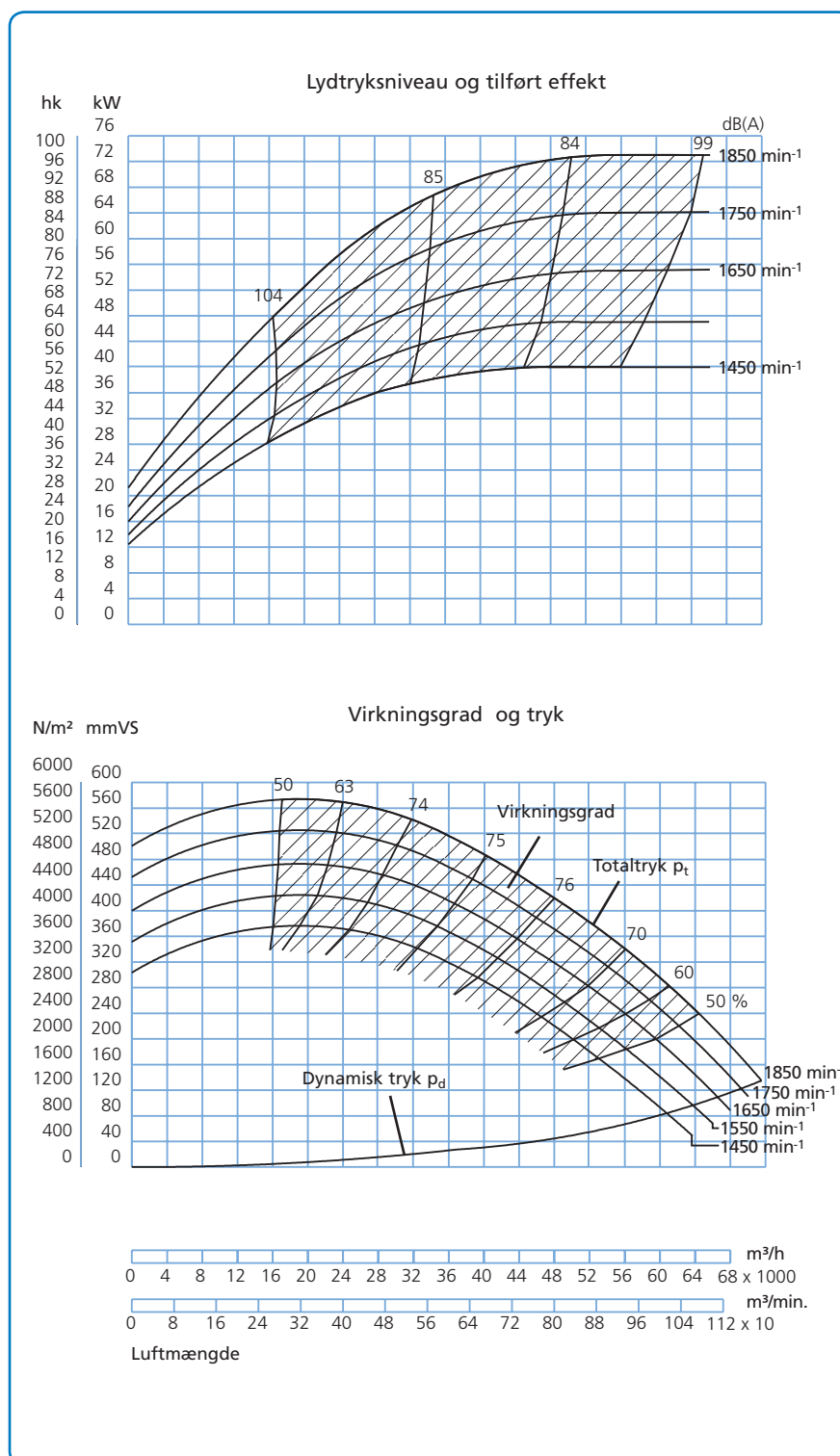

Ventilator type JK-90MT

Tekniske data

Teknisk hæfte: Type JK-30 - 100MT
 Afsnit: 05
 Side: 8/9
 Sidst revideret: 08.09.2014

Motor: IP 55

Ventilatoren leveres med følgende motorer:

kW	hk	amp.	Vægt på motor kg
45,0	62,0	80,0	330
55,0	75,0	97,0	435
75,0	102,0	133,0	610
90,0	123,0	159,0	660
110,0	151,0	195,0	830

Maksimal omdrejningstal:

Standard løbehjul: 1.650 min⁻¹

Arbejdsområde:

Luftmængde: 25.000 - 80.000 m³/h

Tryk: 150 - 560 mmVS

El-tilslutning:

3 x 400 V – 50 Hz.

Byggeform:

B3 - motor med fod.

Løbehjul:

Antal blade, standard: 8 stk.

Diameter: ø1127 mm

Højde: 417 mm

Lydtryksniveau og tilført effekt

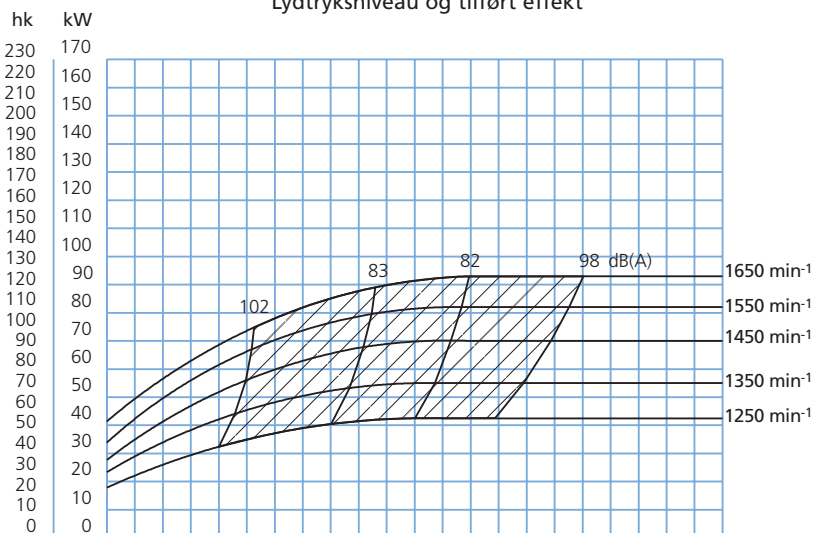

Virkningsgrad og tryk

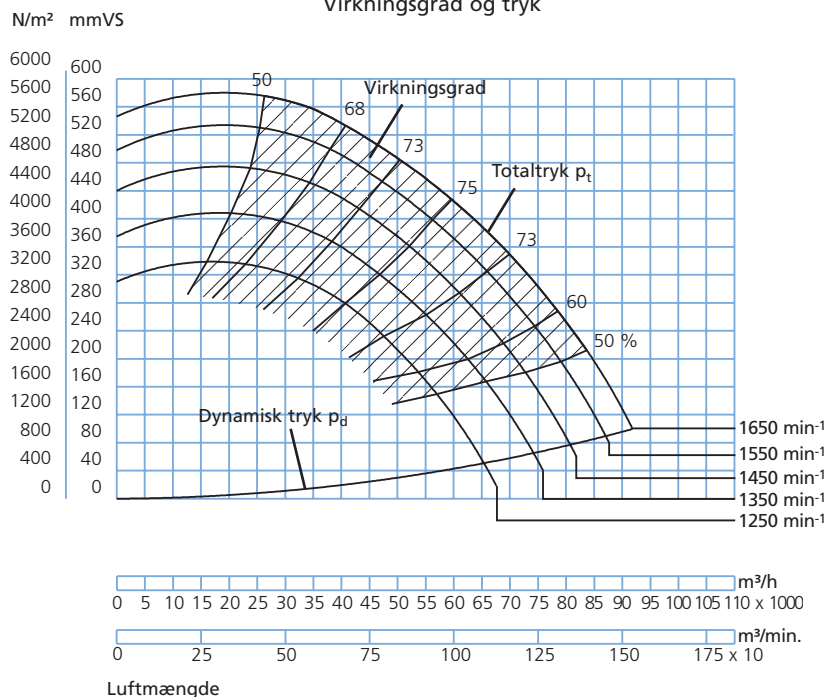

Ventilator type JK-100MT

Tekniske data

Teknisk hæfte: Type JK-30 - 100MT
 Afsnit: 05
 Side: 9/9
 Sidst revideret: 08.09.2014

Motor: IP 55

Ventilatoren leveres med følgende motorer:

kW	hk	amp.	Vægt på motor kg
55,0	75,0	97,0	435
75,0	102,0	133,0	610
90,0	123,0	159,0	660
110,0	151,0	195,0	830
132,0	180,0	232,0	910

Maksimalt omdrejningstal:

Standard løbehjul: 1.550 min⁻¹

Arbejdsområde:

Luftmængde: 25.000 - 115.000 m³/h

Tryk: 140 - 600 mmVS

El-tilslutning:

3 x 400 V - 50 Hz.

Byggeform:

B3 - motor med fod.

Løbehjul:

Antal blade, standard: 8 stk.

Diameter: ø1257 mm

Højde: 484 mm

